

NÁVOD NA MONTÁŽ BAZÉN PISTOCHE



PRO RODINNÉ BAZÉNY

OBSAH

I. BEZPEČNOSTNÍ INSTRUKCE

II. OBSAH BALENÍ

III. INSTALACE

IV. AKTIVACE

V. ÚDRŽBA

VI. ALARMY

VIII. ZÁRUKA

VŠICHNI chtějí PISTOCHE!

I.1 - POPIS

Pistoche je určen výhradně pro soukromé použití, a speciálně pro malé děti. Bazén se skládá z dřevěné konstrukce a PVC fólie, 0,5 mm. Je opatřen krytem z vyztuženého PVC 450 g / m², namontované na automatickém samo navíjecím válci s krytem.

Krycí roletka se musí roztáhnout a zajisti na všech čtyřech stranách pomocí dřevěného lemu.

Krycí roletka má následující funkce:

- Zakrývá bazén, zatímco není v provozu
- Udržuje vodu čistou (vegetaci, hmyz, atd)
- Omezuje odpar vody
- Zamezuje růstu řas

Pistoche je také vybaven filtračním systémem, který sedí v rohu bazénu. Výška filtračního systému může být nastavena tak, aby ve vodě byla hloubka mezi 40 cm a 58 cm.

Pistoche bazény nejsou určeny k demontáži po sezóně. Nicméně, vzhledem ke své malé hmotnosti v prázdném stavu, může bazén odnést 2 dospělé osoby a přestěhovat do skladu nebo do garáže. Dřevěná konstrukce je vyrobena z červené borovice a smrku.

Dřevo je dodáváno z obhospodařovaných lesů, dodavatelského řetězce dřeva a je certifikován PEFC.

Dřevěné části jsou ošetřené proti hnilobě:

Svislé stěny mají tloušťku 28 mm a jsou třídy III.

Spodní prkna (jsou ve styku se zemí), jakož i na oplechování patří do třídy IV. Pro lepší ochranu proti vlhkosti vzhledem k jejich poloze.

Nicméně i přes toto opatření, dřevěná konstrukce by neměla být zapuštěna do země. Musí být umístěna na zemi. Nedodržení tohoto pokynu zruší záruku proti hnilobě.

A konečně, dřevo je přírodní, ušlechtilý materiál, má i své nedostatky (suky, švy, trhliny atd) a účinky času na jeho životní struktury (prskyřice obruby, barevné změny, šednutí, drobné deformace, atd.).

I.2 - PISTOCHE TECHNICKÁ DATA

Základna: 2,3m x 2,3m

Celková výška: 0,67 m

Objem vody pro hloubce vody 58 cm: 2320 litrů

Celková hmotnost s hloubkou vody 58 cm: 2270 kg

Integrované čerpadlo s filtrem: průtok 2 m³ / h, poháněn 230 V / 12 V AC napájení filtračního systému pomocí kabelu 5 m.



BEZPEČNOST

Důležité

Nikdy nedovolte, aby byli děti v bazénu bez aktivního dozoru zodpovědné dospělé osoby
Nedovolte, aby vaše děti skákali do bazénu z lemu bazénu.

Odstraňte všechny hračky z bazénu, když je nepoužíváte (děti by se mohly pokusit je vyzvednout, když se nikdo nedívá)

Nasadte lamelu na bazén, zatímco bazén nepoužíváte.

Nikdy nedovolte, aby vaše děti používali lamelu, jako trampolínu nebo lehátko

Nikdy zavírejte roletu, když je dítě v bazénu

Používejte kvalitní bazénovou chemie k úpravě vody:

- sledujte velmi pečlivě pokyny výrobce chemie
- Nikdy nedávkujte chemikálie do vody, zatímco je někdo v bazénu.
- Ujistěte se, že chemické látky v bazénu (pevné látky) jsou zcela rozpuštěné a filtrace je v provozu alespoň jednu hodinu předem a tím se zajistí, že chemické látky jsou zcela rozpuštěny ve vodě.
- ukládejte chemikálie mimo dosah dětí, nejlépe pod zámekem.

Chcete-li přidat další příslušenství do svého Pistoche bazénu (schůdky, žebřík), vyberte ten, který může být "uzamčeno" (aby se zabránilo přístupu, zatímco bazény se nepoužívá), který lze snadno vydat aby jste mohli používat lamelu.

Používejte pouze originální filtrační systém, nikdy se nesnažte přizpůsobit jakémoliv jiné filtrační systém do svého Pistoche bazén. To by mohlo vyvolat riziko úvinnutí koupajících z důvodů sací síly čerpadla.

Nedovolte, aby vaše děti lezli nebo seděli na filtru.

Elektrické nebezpečí:

- Napájecí zdroj k filtru musí být dál než 3,5 m od bazénu
- zkontrolujte napájecí kabel a kabel mezi filtrem a napájením pravidelně. Pokud je poškozen okamžitě jej nahraďte za nový
- Nikdy se nepřibližujte s napájecím trafem k bazénu.

Zařízení mimo Francii, se vztahují k předpisům v platnost v zemi instalace.

Poučte své děti o nebezpečí a nerespektování bezpečnostních pravidel.



PŘÍPRAVA

PISTOCHE balení a skladování

balíček č. 1 (box):

Rozměry: 0,4 m x 0,4 m x 0,6 m

Hmotnost: 10 Kg

Obsah:

- Folie
- Filtr
- Šrouby
- Upevňovací komponenty
- Instrukce k instalaci



Balíček č. 2 (paleta):

Rozměry: 2,30 m x 0,61 m x 0,45 m

Hmotnost: 150 kg

Obsah:

- Dřevěná konstrukce
- Lamela předem namontovaná na válci
- Folie na profily kolejí
- podložka



Dřevěné části jsou k sobě svázané. Nikdy nesundávejte popruhy, dokud nejste připraveni postavit bazén. Před montáží balíček č.2 musí být skladován, aby byl chráněn před deštěm a sluncem. 48 hodin před montáží, odstraňte kostru palety balíčku č.2 a nechte dřevěné lamely oschnout a vyrovnat, aniž by byly vystaveny přímému slunečnímu záření. Tím se usnadní montáž, zejména montáž parapetu.

Před zahájením montáže zkontrolujte, zda máte všechny komponenty bazénu Pistoche. Jakmile začnete stavět bazén, měl být dokončen tak rychle, jak je to možné, aby se zabránilo jakékoli deformaci dílů.

PISTOCHE - SEZNAM SOUČÁSTEK

Balíček č.1

101	Lost head nails 2x35	Qt :	24	102	Countersunk screws 5x60	Qt :	95	103	Countersunk screws 4x35	Qt :	8
-----	----------------------	------	----	-----	-------------------------	------	----	-----	-------------------------	------	---

104	Countersunk screws 4x20	Qt :	24	105	Round head screws 4x20	Qt :	95	106	Torx screws 6x25	Qt :	16
-----	-------------------------	------	----	-----	------------------------	------	----	-----	------------------	------	----

214	Hung PVC 150 mm	Qt :	6	219	Support bracket	Qt :	2	220	Reinforcing plate	Qt :	4
-----	-----------------	------	---	-----	-----------------	------	---	-----	-------------------	------	---

FILTRATION

300	Filter base	Qt :	1	301	Filter pump	Qt :	1	302	Filter body	Qt :	1
303	Filter cartridge	Qt :	1	304	Filter support guide	Qt :	1	305	Adjustable filter lid	Qt :	1
306	Skimmer lid	Qt :	1	307	Skimmer guide	Qt :	1	308	Skimmer grate	Qt :	1
309	Suction cup	Qt :	2	310	Polystyrene wedge	Qt :	4				

400	Roller flange	Qt :	2	401	Tensioning hook	Qt :	2	402	Centering shoe	Qt :	8
-----	---------------	------	---	-----	-----------------	------	---	-----	----------------	------	---

403	Cover pit bracket	Qt :	2	404	Safety stop	Qt :	6	601	Safety documents	Qt :	1
-----	-------------------	------	---	-----	-------------	------	---	-----	------------------	------	---

500	Liner	Qt :	1	501	Locking angle	Qt :	4
-----	-------	------	---	-----	---------------	------	---

PISTOCHE - SEZNAM SOUČÁSTEK

Balíček č.2

200	Wall slat 2203x68x28 mm female	Qt : 2	
201	Wall slat 2203x77x28 mm male	Qt : 2	
202	Wall slat 2130x145x28 mm female	Qt : 2	
203	Wall slat 2203x145x28 mm	Qt : 14	
204	Bottom plank, class IV pine 2204x132x28 mm	Qt : 4	
205	Pine coping support edging 2076x86x28 mm	Qt : 3	
206	Roller pit plank 2203x127x28 mm	Qt : 1	
207	Roller pit bottom plank 2187x74x28 mm	Qt : 1	
208	Vertical pine reinforcement 634x86x58 mm	Qt : 6	
209	Vertical pine reinforcement 535x86x58 mm	Qt : 2	
210	Finishing strip 584x17x44 mm	Qt : 6	
211	Finishing strip 485x17x44 mm	Qt : 2	
212	Class IV pine coping 2099x145x28 mm	Qt : 4	
213	Hung PVC 1688 mm	Qt : 3	
215	Hung PVC cover pit exterior 1988 mm	Qt : 1	
216	Hung PVC cover pit interior 1988 mm	Qt : 1	
217	Aluminium strip 1980 mm	Qt : 4	
218	Underlay	Qt : 1	
405	Roller with cover	Qt : 1	

INFORMACE Před montáží

Počet lidí potřebných pro montáž: 2 lidé

Čas potřebný s 2 osobami: 4 hodiny

Nástroje potřebné k vybudování bazénu

:



Rubber or wooden mallet



Metal drill 4mm
Wood drill 4 mm



Torx heads
T-20 - T-25 - T-30



Potřebné nástroje s cílem připravit podklad v případě, že bazén bude instalován na přírodním terénu:

- hrábě, rýč, kolečko, vodováha, zhutňovací válec
- písek

Poznámka: Den před instalací, folie by měla být skladována při 15 až 25 ° C tak, aby byla dostatečně poddajná, ale ne příliš poddajná. Vyneste ji ven, když jste připraveni, aby zapadla přesně do bazénu

Vysvětlení piktogramů, které představují v tomto dokumentu:

Operace, které mají být provedeny na straně rolety.



Operace, které mají být provedeny na opačné straně válečku jámy a po stranách přiléhajících k válečku.



Výběr místa instalace

Místo instalace by mělo být vybráno s ohledem na následující:

- Bazén by měly být umístěn blízko obytné části zahrady.
 - pokud je bazén nainstalován na přírodním terénu, ujistěte se, že půda není zamořená termity nebo jiný dřevokazným hmyzem
 - aby se zabránilo předčasnému degradaci spodní části dřevěné konstrukce, zabezpečte bazén tak, aby se neshromažďovala dešťová voda nebo jiná voda, která by mohla poškodit základ bazénu. (Je-li pravděpodobné, že bude voda kolem bazénu, je nutné vytvoří odvodňovací systém)
 - aby se zabránilo pádům, oblast kolem bazénu by neměla být za mokra kluzká
- Půda pod bazénem musí být dokonale:
Plochá, stabilní a měly by zůstat tak v průběhu času (žádný pokles nebo deformace);
Dokonale horizontální, tak, aby tlak vody nebyl v některých oblastech větší, než jinde.
Nedodržení těchto pokynů může způsobit, že roleta nebude pracovat správně
- Je-li bazén je nainstalován na balkon, vyvýšené terase, nebo nějakou jinou podporu, zkontrolujte, zda je možné podlahu zatížit takovou hmotností.

PŘÍPRAVA PODKLADU POD BAZÉN

Povrch musí být hladký a rovný. Odstraňte vyčnívající předměty (kameny, kořeny, pařezy apod);

Vyrovnejte podklad pomocí písku nebo štěrku a vše zhutněte.

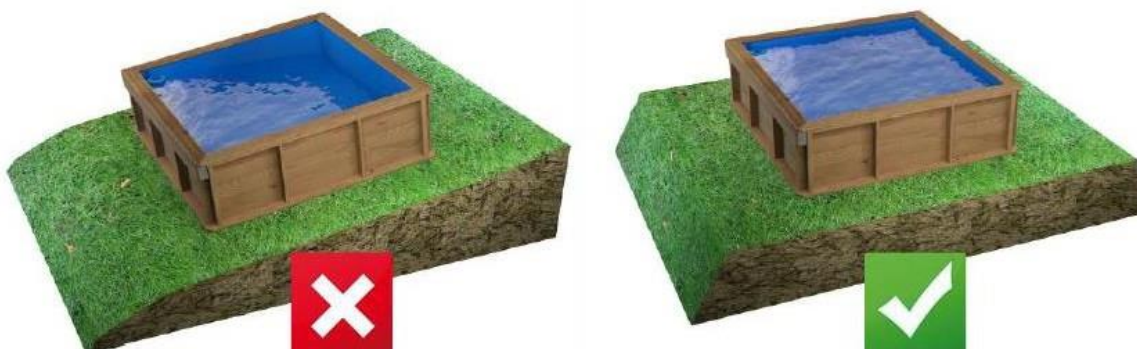

MONTÁŽ

Stavba konstrukce bazénu

201	x2
203	x2
204	x4

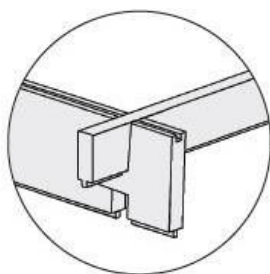

102	x12
-----	-----

Ujistěte se, že všechny čtyři rohy jsou pravouhlé.
Použijte 12 šroubů se zápusťnou hlavou, 5x60mm k sestavení základny.

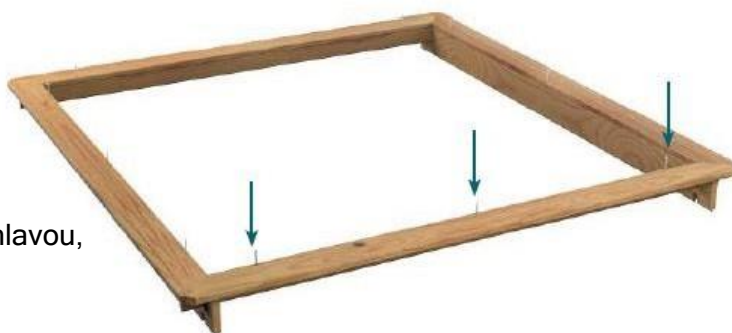

220	x4
106	x16

Přišroubujte kovovou výztužnou desku na každém ze čtyř rohů.





208	x6
209	x2
102	x16

Zkontrolujte, zda spodní prkna (204) a vertikální výztuhy (208 a 209) jsou čtvercové, pak je sešroubujte

Důležité: Dvě z výztuh jsou kratší než ostatní a měly by být oba umístěny na jedné ze stran, která má plnou vertikální lištu (203). Lamela bude umístěn na této straně.

Tyto výztuhy mají specifickou orientaci:

Vnitřní strana bazénu



Venkovní strana bazénu

Strana protilehlá nebo v blízkosti rolety

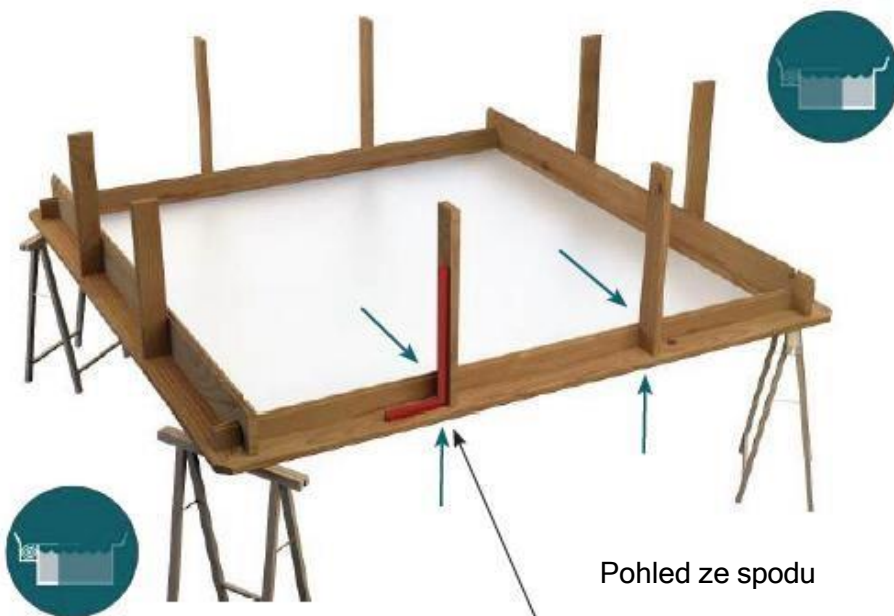

Pohled ze spodu

Strana s roletou



203 x4

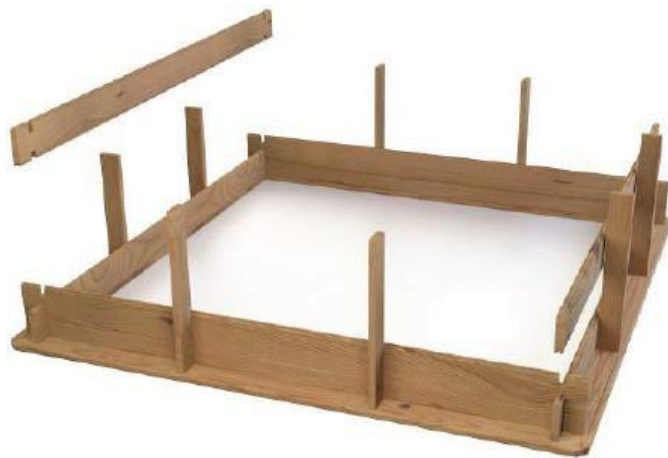

203 x8
202 x2



200 x2



Jakmile jsou všechny lamely sestaveny, ujistěte se, že jsou správně zajištěny.

Ujistěte se, že vertikální výztuž jsou čtvercové (208 a 209) s ohledem na spodní prkna (204).



Na straně lamely, přišroubujte dva šrouby do spodní polohy. Na dalších třech stranách, upevněte spodní 3 lamely do původní polohy. Ujistěte se, že šrouby jsou utaženy dostatečně hluboko, aby nedošlo k poškození folie.

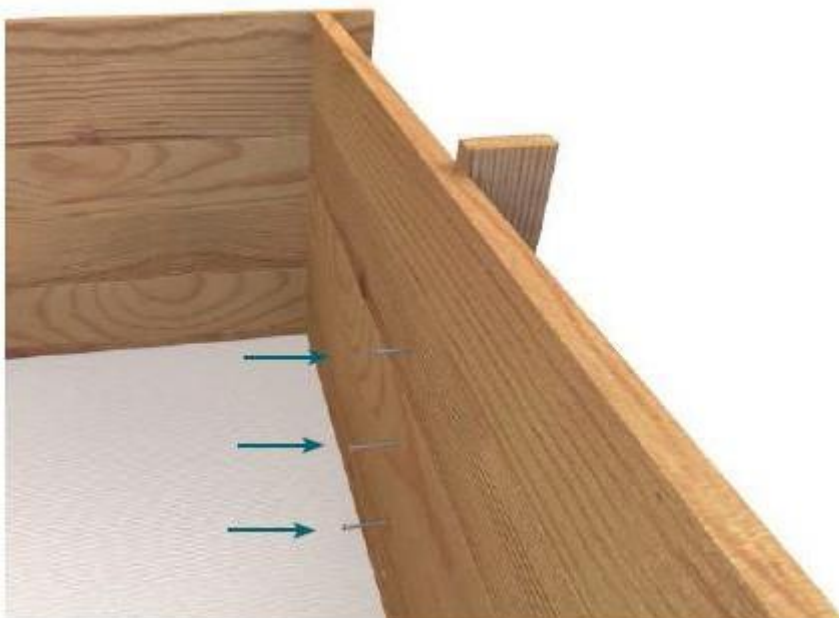



Změřte výšku H na každé ze čtyř stran bazénu.

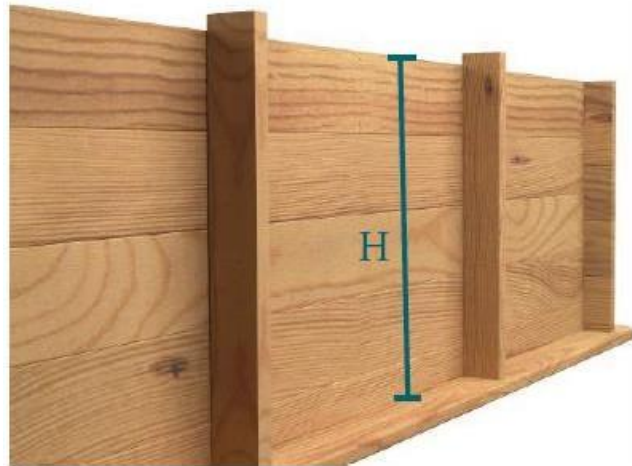

208 ×6

Uřízněte 6 vyšších sloupku (634x86x58 mm):
Odstraňte horní lištu (203).



Označit výšku H minus 2,8 cm kolem obvodu každého z 6 sloupků.
Vzhledem k tomu, že dřevo je živý materiál,
H se může mírně lišit.
Uřízněte 6 sloupků rovně.

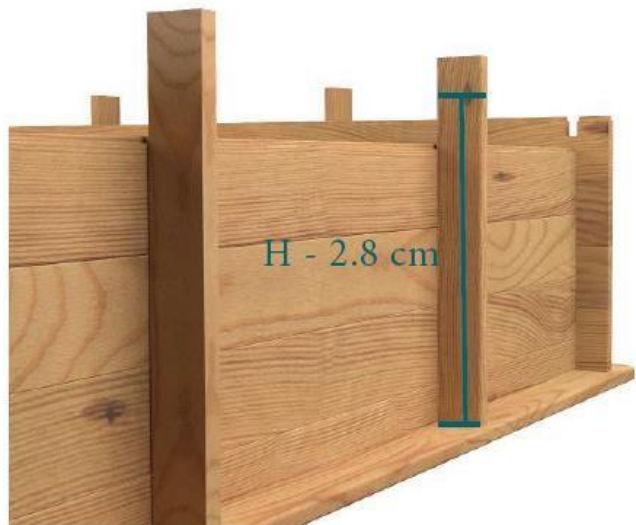

209 ×2

Oříznout 2 krátké (535x86x58 mm):
Odstraňte horní polovinu - lištu (200)
a první plnou lištu (203).



Označit výšku H minus 12,7 cm kolem obvodu



každé z těchto 2 kratších výztužných výztuh.
Oříznout 2 výztužné lišty.



102 x12

Jakmile jsou lamely namontovány, ujistěte se, že správně zajištěny před šroubováním horní lamel do původní polohy.

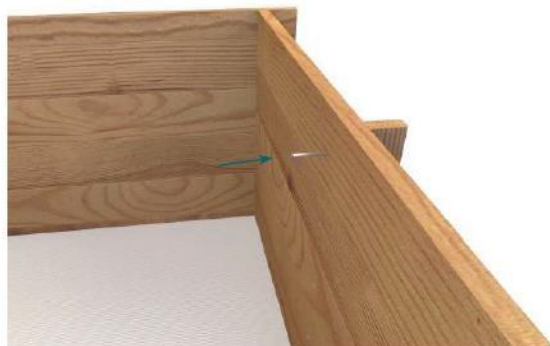

205 x3

102 x15

Ujistěte se, že vyrovnaní podpory lemování je v jedné rovině s horním hranou horní lamely:

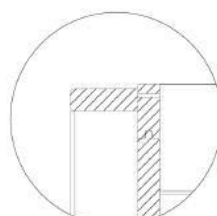
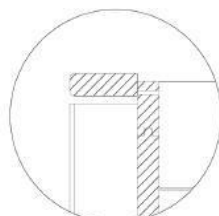
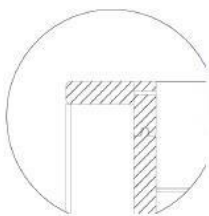

Připevněte svislé latě a vertikálních výztuhy do zvládnání nosné hrany pomocí 5 šroubů (102):

- Tři otvory, které slouží k připevnění lamel (203) k zvládnání podpěře lemování (205) předvrtané otvory.

- Vyrovnajte předvrtávanou podpornou hranu (205) před vložením na dva svislé šrouby.

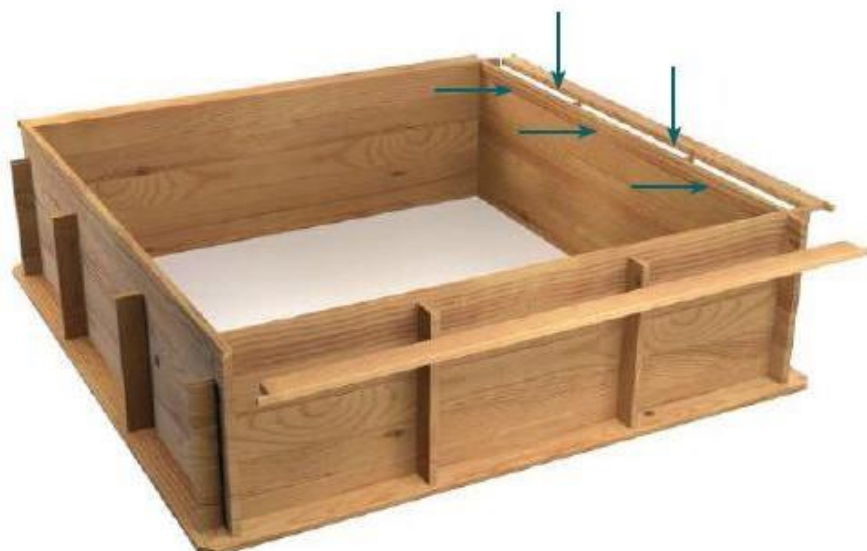



207 x1
102 x7



Vyvrtejte čtyři otvory do spodního prkna lamelové části (207), vložte upevňovací šrouby (102), z nichž dva by měly projít svislých výztuh (209).

Vyvrťte tři otvory na horní stěně lišty (203), pak je přišroubujte na spodní prkna lamelové části (207).



102 x4

Zajistěte 4 šrouby (102).

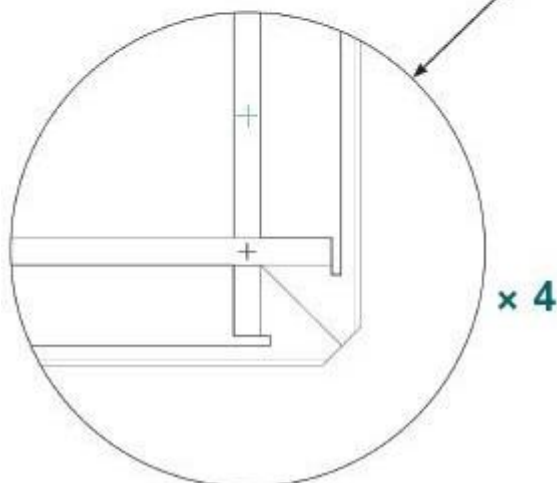
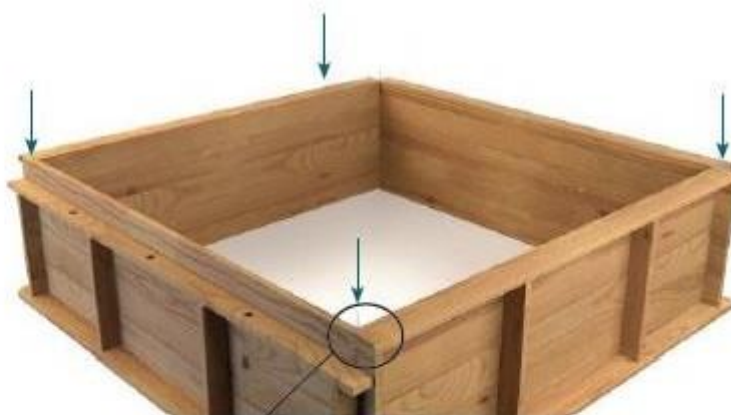

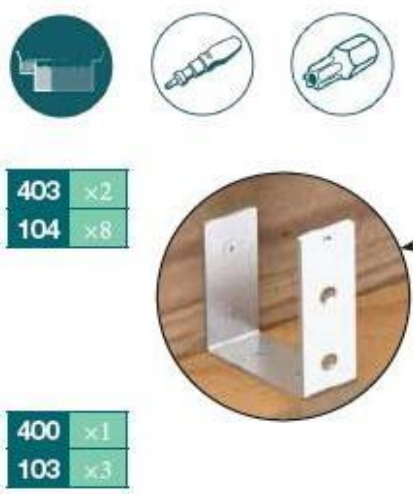

Nevyjímejte kolík před posledním krokem

405 x1



400 x1
103 x3



Připevnit držáky (403) do zadního válce boxové desky vložení šroubů (104) z vnější strany lamelové šachty.



206 x1
102 x4
103 x2
104 x2



Hřebík na dokončování lišt.



210 x6
211 x2
101 x24



214 x6
105 x18

diagram 2



Pozice 6 15 cm zamek skladby kusů:
 - Proti vertikální lamely (viz obrázek 1)
 - 6 mm od kolmé stěny (viz obrázek 2)

Pozice 3 168,8 cm zámek skladby kusů:
 - Naproti svislé latě bazénu (viz obrázek 1)
 - Mezi 15 cm zavěšené zámku skladby kusů umístěných v předcházejícím kroku

Na straně lamely, vnitřní střed (216) a vnější (217) zavěšeny zámek skladby kusů jejich umístění 107 mm od válečkových příruby (400).



Lišta na straně rolety

Vyvrtejte hliníkovou lištu (217) podle obrázku níže.

212	×1
217	×1
219	×2
105	×14



Střed hliníkové lišty (212) Polohování odklápěcí klapky podél delší strany parapetu.

Směrem ven z bazénu (dlouhé strany)

Umístěte nosný držák (219) na obou koncích.

Lišta na druhé straně rolety

Hliníkové lišty (217) instalované na těchto třech stranách (212), je třeba umístit doprostřed, naproti závěsu podél krátké strany.

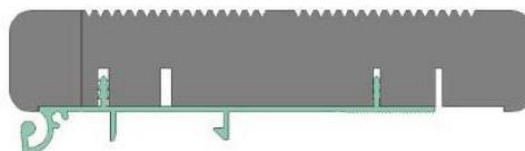
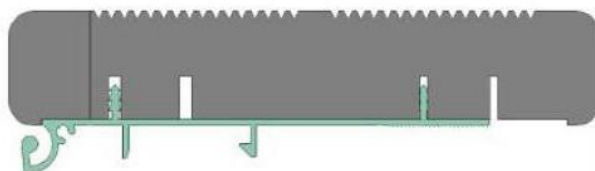

Směrem dovnitř bazénu (krátké strany)

212 ×1
217 ×1
105 ×8

Lišta na druhé straně rolety - Vyvrtajte hliníkovou lištu (217) podle obrázku níže.



212 ×2
217 ×2
105 ×16

Lišta na druhé straně rolety - Vyvrtajte hliníkovou lištu (217) podle obrázku níže.

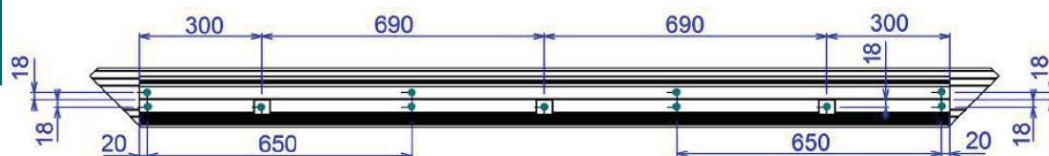

404 ×6
104 ×6

Namontujte zarážky na hliníkové lišty



402 ×8
105 ×8

Vystředit krycí prvky na horní liště.
Šroubování zarážky (402), zavedením šroubu do otvoru každého držáku, aby se zastavila lišta.
Zarážka musí být umístěna naproti závěsu,

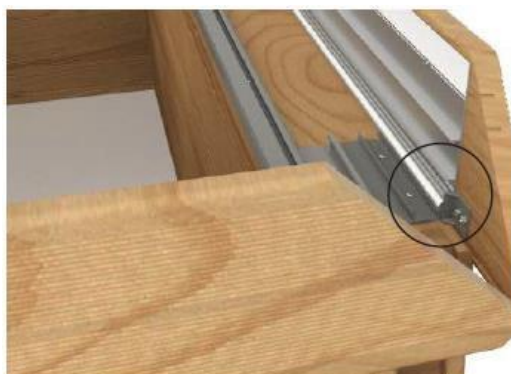

a opírat se na obou hliníkových profilech (217)
a na PVC držáku (214).

Zavřete kryty. Posuvnou lištu je třeba nastavením polohy aby se kryli šrouby.

Vyjměte kolík pro uvolnění navijáku.
Schovejte pro případnou budoucí demontáž.

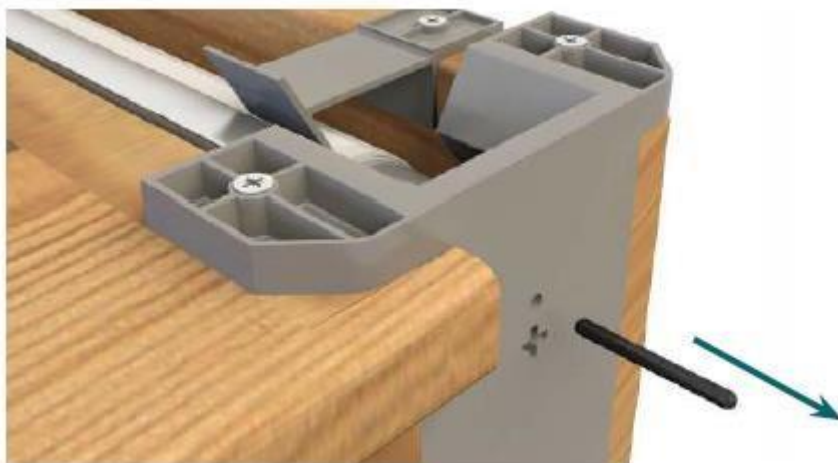

Důležité

Podklad musí být čistý bez hrubých nečistot nebo cizích těles,
a to i velmi malé nečistoty. I malé nečistoty budou vidět,
protože folie s vodou okopírují podklad.

218 ×1
500 ×1

Po vyčištění vložte folii do bazénu
tak aby seděli rohy folie a bazénu a
odstraňte všechny záhyby.

Svár folie musí být naproti rolety a
v místě kde bude filtrace.

Průsvitná obruba je svařena na
horní straně folie.

Vložte průsvitný kroužek připojený
na horní straně folie do spodní části
bočního otvoru (213 a 216),
začněte s rohem a postupujte kolem
bazénu, se postupně natáhněte folii
dokola celého bazénu.

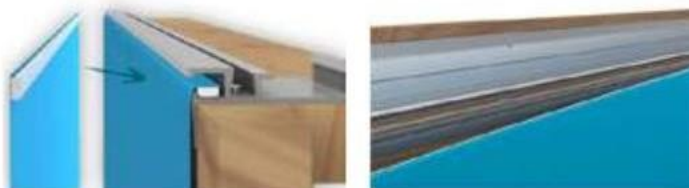

UPOZORNĚNÍ: Neposunujte fólii do boku, když je v drážce, mohlo by dojít k poškození folie. Fólii vyndejte z drážky a vraťte ji ve správné pozici. Vyrovnajte folii na dně bazénu, zatlačte ji do vodorovné a svislé polohy, vyrovnajte rohy a vyhladte vrásky, co nejvíce to půjde. Neplňte bazén vodou, zatímco folie není plně usazena v drážce.

500 x1



Napustěte vodu do bazénu až do hloubky mezi 40 cm a 58 cm. Zatímco bazén napouštíte sestavte filtraci.



Uzavřete kryt a zatáhněte za napínací tyč po celé její délce, jak je znázorněno na následujících obrázcích:

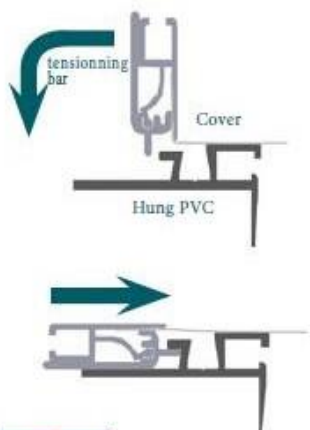

401 x2
104 x4



Pro každý ze dvou háčků:
- Zasuňte jazýček háčku do otvoru, který je k tomu určen, ve víku;
- vyvíjejte napětí na víko tím, že zatáhnete háček, dokud není



okraj krytu napnutý;
- upevněte háček do této polohy.

ZAVŘENÍ KRYTU

Položte krycí pásek podél napínací tyče
Zatlačte nejdříve na stranu krytu.
Pak uzavřít a zamknout 3 další krycí prvky
Chcete-li to provést, zatlačte na obou
koncích rukama, dokud neuslyšíte kliknutí.
Vytáhněte směrem nahoru a zkontrolujte,
zda je uzamčen ve správné poloze.

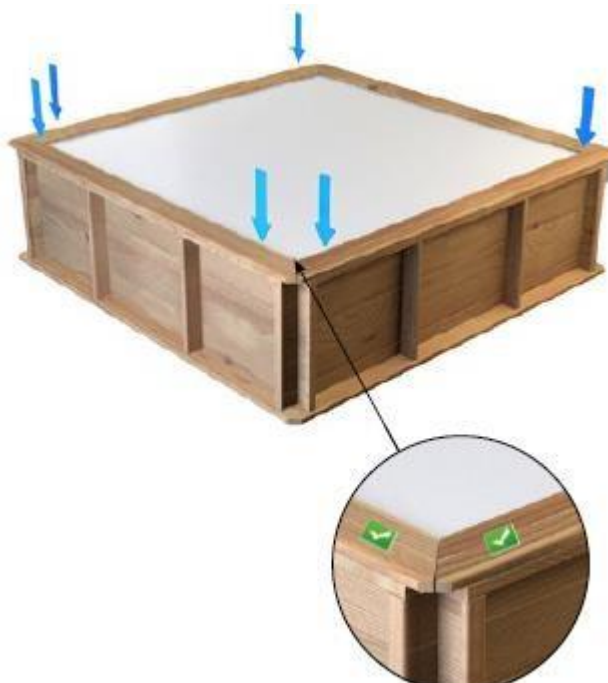

OTEVŘENÍ KRYTU

Chcete-li otevřít kryt, zatlačte kryt směrem
dovnitř bazénu a při udržování tohoto tlaku,
zvedněte kryt směrem nahoru.



Důležité: Nikdy zcela neuvolněte kryt, aby se mohl protočit, což by mohlo poškodit kryt.

ODMOTÁNÍ KRYCÍ FOLIE

Nejdříve otevřete všechny strany krytu.
Otočte lištu pro otevření krytu.
Namotejte krycí folii tak, aby se nedostal
do kontaktu s vodou.
Pokud nejsou obdélníkové otvory na
straně krytu vyrovnané s uzavíracím
pásem (213), zkontrolujte, zda jsou stěny
bazénu Pistoche kolmé k sobě.



Pokud kryt nejde úplně srolovat, rozvíňte kryt a zkuste to znovu.
Pokud tento problém přetrvává, zkontrolujte, zda voda není hlubší než 58 cm.

Namontujte filtrační čerpadlo (301) na těleso filtru (302) zatlačením na dno a otočením o čtvrt otáčky.

301	x1
302	x1



300	x1
105	x4



Připojte tuto sestavu filtru / čerpadla k základně (300) pomocí 4 šroubů (105).
Ujistěte se, že kabel čerpadla vyčnívá přes zadní stranu základny.

303 x1

Filtrační kartuš (303) upevněte ji na místo uvnitř tělesa filtru otočením o čtvrt otáčky.



Připevněte podpěru filtru (304) do spodní části filtru (300) pomocí dvou šroubů (105).

105 x2
304 x1
309 x2



Vložte přísavky do dvou otvorů na spodní straně vodící lišty.

Zavěste elektrický kabel na háčky na zadní straně vodící lišty (304)

305 x1
307 x1



306 x1
308 x1
310 x8



Namontujte vodítko skimmeru (307) na kryt (305) otočením o čtvrtinu otáčky.

Zastrčte rošt (308) na víko skimmeru (306).

Vložte tuto sestavu do vedení sběrače (307), předem namontované na krytu (305).

V závislosti na hloubce vody položte 4 až 8 polystyrénových háčků (310) do polohy tak, že je zatlačíte na talíře pod víkem (306).



Nasuňte kryt (305) na tělo filtru (302), tak, že nosné vedení filtru (304) je zachycena na zadní části krytu (305).

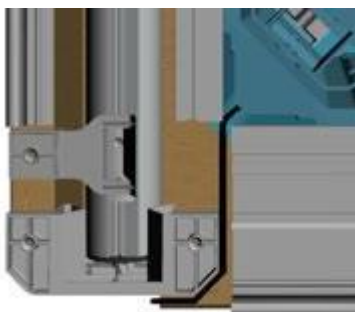

Spusťte filtr ve vodě, lehce se nakloňte, aby se odváděl jakýkoli vzduch uvíznutý v těle filtru, umístěte jej do jednoho rohu bazénu Pistoche a ořízněte ho na každé straně rohového bloku (500).

Zatlačte sací podložky na vložku tak, aby se filtr držel na místě. Je-li filtr tendenci stoupat na povrch nebo převrátit, ujistěte se, že neobsahuje žádný zachycený vzduch. Může být nutné přidat několik centimetrů vody. Umístěte kabel čerpadla tak, jak je znázorněno na obrázku nahoře, aby nenarušovalo jeho uzavření



Stiskněte jazyk pro uvolnění filtru a nastavte jeho výšku. Jsou možné tři polohy odpovídající třem hloubkám vody:

Zazimování

Pokud bude bazén venku v zimě:

- Vypusťte filtr a uložte jej a napájecí zdroj někde v suchém prostředí
- Vyklopte kryt nad bazén.

Pokud je zeměpisná oblast, v níž je bazén umístěn, během zimy dochází k teplotám pod teplotou nuly, je důležité, aby se zabránilo působení ledu na bazén.

Udělejte toto:

- Vezměte 5 prázdných, 1,5 litrových plastových lahví;
- Lahve naplňte trochou pískem a pevně je uzavřete;
- Spojte je pomocí špagátu a vytvořte řetězec lahví;
- Umístěte láhve napříč bazénem.

Pokud se v bazénu shromažďuje voda, prázdné lahve budou plavat. Pokud teplota klesne pod nulu a na povrchu se vytváří led, láhve absorbují expanzi ledu namísto struktury bazénu.

DŮLEŽITÉ:

Pravidelně kontrolujte, zda nejsou otvory pro odvodnění vody zablokovány: odstraňte veškeré nečistoty.

Pokud sněží, otevřete kryt. V opačném případě by mohlo dojít k poškození krytu díky hmotnosti sněhu, který se na něm hromadí.

Pravidelně kontrolujte, zda se hloubka vody v bazénu kvůli srážení nepřesahuje 58 cm, v případě potřeby vypusťte.

Pokud řasy rostou v bazénu, ošetřete vodu algicidem, abyste omezili tento jev. Na začátku další sezóny v bazénu otevřete bazén, vypusťte veškerou vodu, která se nahromadila a vyčistěte vložku.

Toto zařízení bylo zkonstruováno s veškerou péčí a technickou odborností. Pokud navzdory veškeré péči a znalostem použitým při jeho výrobě budete muset využít záruky, vztahuje se povinnost bezplatné výměny pouze na vadné součásti našeho zařízení (bez přepravních nákladů).

Záruční doba

- **2 roky** na nový materiál (původní balení)

Působnost záruky

Záruka se vztahuje na všechny díly s výjimkou opotřebovaných dílů, které se musí pravidelně vyměňovat.

Záruka pokrývá výrobní chyby zařízení, pouze pokud se používalo normálně v rodinném bazénu. Při používání ve veřejných bazénech je záruka neplatná.

Poprodejní servis

- Všechny opravy se provádějí v našich dílnách. Veškeré přepravní náklady nese uživatel. Žádná náhrada za odnětí zařízení a nemožnost jeho používání v průběhu opravy se neposkytuje.
- Zařízení se přepravuje zcela na uživatelské nebezpečí. Uživatel si při převzetí zařízení musí sám zkontrolovat, zda je zařízení v dokonalém stavu a v případě potřeby uvede případné výhrady na dodací list dopravce. Tato skutečnost se potvrzuje dopravci do 72 hodin doporučeným dopisem, který také slouží jako potvrzení o přijetí.

POZOR: Výměna v rámci záruky v žádném případě neznamená prodloužení původní záruky.

Omezení záruky

Co je vyloučeno ze záruky

1. Zařízení a práce poskytnuté třetí stranou při instalaci systému
2. Škody způsobené nesprávnou instalací
3. Problémy způsobené poškozením, nehodou, hrubým zacházením, nedbalostí instalační firmy nebo konečného uživatele, neschválenými opravami, požáry, povodněmi, blesky, ozbrojenými konflikty nebo jinou vyšší mocí.

POZOR: Záruka se nevztahuje na zařízení poškozené v důsledku nedodržování pravidel bezpečného používání a údržby uvedených v tomto návodu.

Naše produkty a software inovujeme každý rok. Nové verze jsou slučitelné s předchozími modely. Nové verze zařízení a softwaru neprodlužují záruku na předchozí modely.

Uplatnění záruky

- Podrobnější informace o aktuální záruce získáte od svého prodejce nebo našeho zákaznického servisu. Veškeré nároky musí být doprovázeny dokladem o zakoupení.
- Žádná výměna dílů se nebude provádět bez předchozího vrácení vadného dílu. Nevracené díly budou zákazníkovi naučtovány podle platného ceníku.

Zákony a spory

- Tato záruka podléhá francouzským zákonům a všem ostatním evropským směrnicím nebo mezinárodním smlouvám, které platí v okamžiku uplatnění záručního nároku a které jsou použitelné ve Francii. V případě sporu o výklad nebo způsob uplatnění záruky rozhoduje soud v Montpellieru.

VIII. OCHRANA ŽIVOTNÍHO PROSTŘEDÍ

Ochrana životního prostředí je důležitá. Naše společnost na ni silně dbá.

Naše výrobky jsou zkonstruovány a vyrobeny pomocí materiálů a součástí, které jsou vysoké kvality, respektují životní prostředí a jsou opětovně použitelné a recyklovatelné. Nicméně jednotlivé komponenty, z nichž se skládají, nemusí být biologicky rozložitelné.

Naše výrobky nelze prostě vyházet do běžného odpadu.

Evropské ekologické směrnice přesně definují způsob zacházení se starými elektrickými zařízeními. Cílem je omezování množství odpadu a opětovné využívání odpadu, aby odpad nepředstavoval nebezpečí.

Symbol přeškrtnuté popelnice natištěný na výrobku znamená, že je nutný separovaný sběr a výrobek se musí likvidovat odděleně od běžného komunálního odpadu.



V důsledku toho není možné náš výrobek vyhodit kdekoli:

- můžete jej odevzdat v organizaci pro sběr odpadu
- když si budete kupovat podobné zařízení, můžete staré zařízení při nákupu zanechat u prodejce

ZÁRUČNÍ LIST

Výrobek:	
Model:	
Sériové číslo:	
Datum prodeje:	
Datum montáže:	
Montážní firma:	

Prodávající je povinen čitelně a nesmazatelně vyplnit všechny rubriky tohoto Záručního listu. Neúplně vyplněný, neoprávněně přepisovaný nebo jakkoliv nečitelný Záruční list je neplatný. Zkontrolujte proto ihned při koupi, zda záruční list byl prodávajícím řádně vyplněn. Záruka na výrobek je 24 měsíců.

Podpis osoby, která výrobek montovala: _____